

MONTAGE- UND GEBRAUCHSANWEISUNG

Deutsch

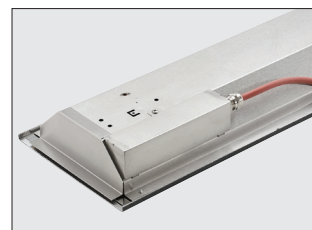

Elektroanschluss
gerader Einbau

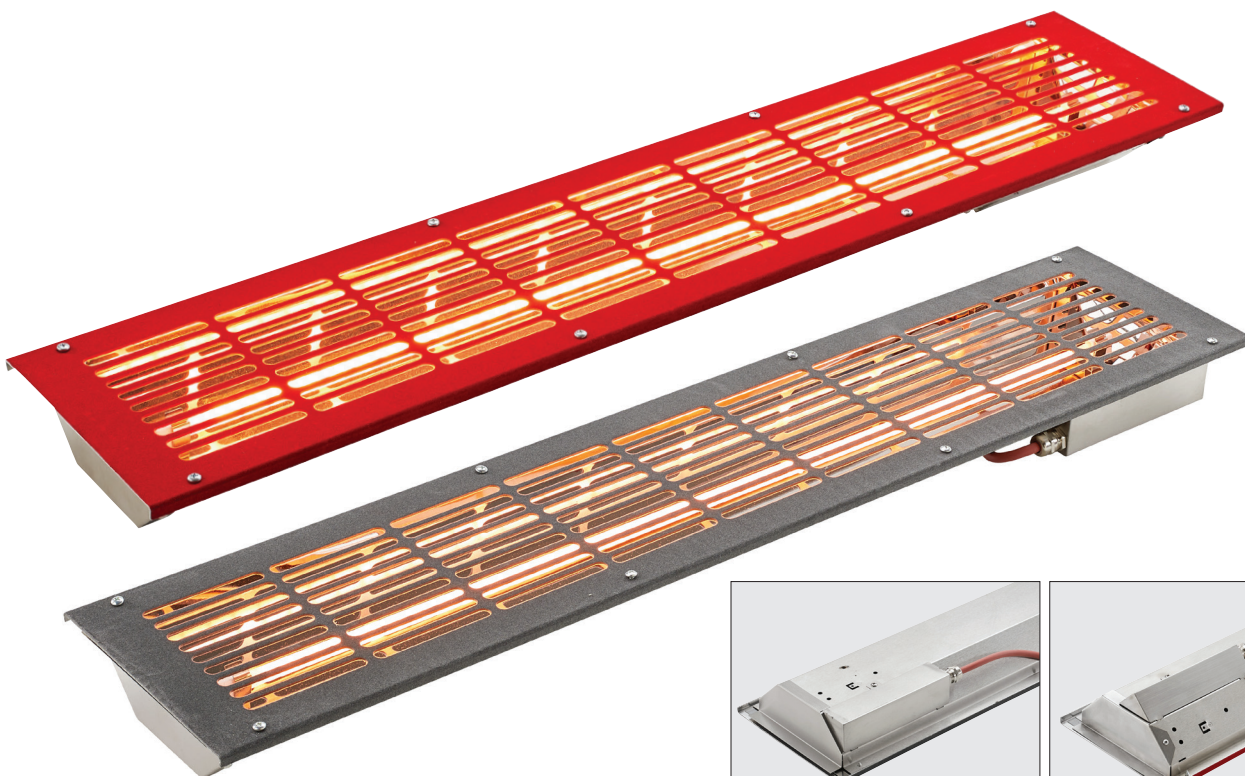
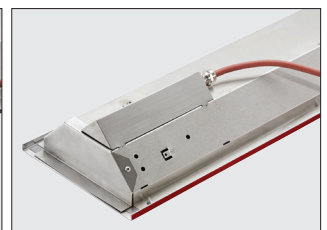

Elektroanschluss
Eckeinbau

TECHNISCHE DATEN:

Typ:	VITAllight-IPX4-Infrarotstrahler	
Art. Nr.:	Einbauart: Gerade A6070 - 350 W (Abdeckgitter rot) A6072 - 500 W (Abdeckgitter rot) A6074 - 500 W (Abdeckgitter grau)	Einbauart: Ecke A6071 - 350 W (Abdeckgitter rot) A6073 - 500 W (Abdeckgitter rot) A6075 - 500 W (Abdeckgitter grau)
Spannung:	230 V~, 50 Hz	
Stromstärke:	16 A	
Leistung:	350 W / 500 W	
Gerätemaße (HBT):	885 x 180 x 50 mm	
Einbaumaße (HBT):	860 x 150 x 55 mm	

Technische Änderungen vorbehalten

SICHERHEITSHINWEISE:



• **Achtung:** Abdecken des Heizers oder Infrarot-Emitters verursacht Brandgefahr!

• Infrarotkabinen mit VITALlight-IPX4-Infrarotstrahler nicht länger als ca. 10 - 15 Min. benutzen (je nach körperlicher Verfassung).

• Empfohlener Abstand Strahler/Körper von ca. 10 cm.



• Vermeiden Sie eine Dauerbestrahlung der Augen und achten Sie auf die Einhaltung des direkten Abstandes Strahler/Auge von ca. 70 cm.

• Kranke Personen sollten vor der Benutzung einen Arzt befragen.

• Personen, bei denen ein Risiko einer Überhitzung besteht, wie beispielsweise Personen, die unter Herz-Kreislauf-Erkrankungen leiden, sollten im Zweifelsfall einen Arzt befragen, bevor sie eine Infrarotkabine benutzen.



• Bei unsachgemäßer Montage besteht Brandgefahr. Einbauvorschriften beachten.

• Vor Infrarotkabinenbesuch die Haut nicht stark reiben oder hautdurchblutungsfördernde Mittel einnehmen.

• Es wird empfohlen, dass die Infrarotkabine, innerhalb von 24 h, nach einer UV-Bestrahlung durch eine künstliche Quelle oder durch ein Sonnenbad, nicht benutzt wird.

• Falls man zum Personenkreis mit eingeschränkter Wärmeempfindung gehört oder sich unter den Auswirkungen von Alkoholgenuss oder Beruhigungsmittel befindet, sollte die Infrarotkabine nicht benutzt werden.

• Bei zu hohem Hitzeempfinden auf der Haut die Sitzposition ändern oder die Kabine verlassen.



• **Achtung:** Falls ein andauerndes Erythem (bleibende Rötung der Haut für mehr als einen Tag) oder netzartige Farbveränderungen nach einer regelmäßigen Bestrahlung mit Infrarot bestehen bleiben, sollte die Bestrahlung nicht wiederholt werden, und ein Arzt sollte befragt werden, um die Entstehung eines Erythem ab igne zu verhindern.

• Dieses Gerät kann von Kindern ab 8 Jahren und darüber sowie von Personen mit verringerten physischen, sensorischen oder mentalen Fähigkeiten oder Mangel an Erfahrung und Wissen benutzt werden, wenn sie beaufsichtigt oder bezüglich des sicheren Gebrauchs des Gerätes unterwiesen wurden und die daraus resultierenden Gefahren verstehen. Kinder dürfen nicht mit dem Gerät spielen. Reinigung und Benutzer-Wartung dürfen nicht von Kindern ohne Beaufsichtigung durchgeführt werden.

• Für die Regelung bzw. Steuerung der Infrarotstrahler ist ein geeignetes Steuergerät zu verwenden.

SICHERHEITSHINWEISE:

- Die Montage und der Anschluss an das Steuergerät muss nach Anschlussschema erfolgen.
- Bevor der Strahler über das Steuergerät in Betrieb genommen wird, muss überprüft werden, ob alle Steckverbindungen lösungssicher verbunden sind.
- Die Vorschriften für eine Montage in eine Infrarotkabine oder Sauna, nach EN 60335-2-53, sind zu beachten.
- In der Infrarotkabine dürfen nur so viele Strahler montiert werden, wie für die Kabinengröße angegeben. Bitte fragen Sie hierfür den Kabinenhersteller oder Ihren Händler.
- Erfolgt die Montage der Infrarotstrahler im Rückenbereich, so muss durch eine geeignete Schutzmaßnahme sichergestellt werden, dass das beflockte Schutzgitter nicht unbeabsichtigt eingedrückt werden kann. Hierzu eignet sich z.B. ein vorgebauter Holzrost.
- Beachten Sie, dass der Strahler keinen mechanischen Belastungen (Stöße, Druck) ausgesetzt wird. Ist der Strahler einmal gebrochen, muss er durch einen Neuen ersetzt werden und darf nicht mehr benutzt werden.



Achtung: Brandgefahr bei gebrochenem Strahler.



Defekte Infrarot-Heizstäbe dürfen nur durch baugleiche Heizstäbe desselben Herstellers ersetzt werden.

- Der Infrarotstrahler ist nur für den Einbau in eine Infrarotkabine oder Sauna bestimmt und in Verbindung mit einem Steuergerät zu betreiben. Für alle anderen Einsatzzwecke entfällt der Garantieanspruch.
- Bei der Montage sollten die Anschlussleitungen durch Leerrohre geführt werden oder durch sonstige geeignete Maßnahmen gegen Beschädigungen geschützt werden.



Achtung: Wenn die Netzanschlussleitung dieses Gerätes beschädigt wird, muss sie durch den Hersteller oder seinen Kundendienst oder eine ähnlich qualifizierte Person ersetzt werden, um Gefährdungen zu vermeiden.



Bei der senkrechten Montage darf der Bereich über dem Strahler nicht nach vorne mit Holz verkleidet werden. Die heiße aufsteigende Luft, die durch die Erwärmung des Gehäuses entsteht, muss frei austreten können.

Brandgefahr!



Bei der waagrechten Montage unter der Sitzbank (Wadenstrahler) darf der Strahler nicht durch Gegenstände wie Handtücher abgedeckt werden und muss ggf. durch ein zusätzliches Holzgitter gesichert werden. **Brandgefahr!**

- Eine Reinigung mit Dampfreiniger, Hochdruckreiniger und Spritzwasser ist nicht zulässig.

MONTAGEHINWEISE:

1. **Wichtig:** Vor Inbetriebnahme, die Transportverpackung zum Schutz der Infrarotlampe entfernen. Das Abdeckgitter des Strahlers muß dazu abgeschraubt werden (siehe Abb. 1). Entfernen Sie die Schaumstoff-Transportverpackung (siehe Abb. 2). Das Abdeckgitter anschließend wieder verschrauben.



Achtung: Den Strahlerglasstab nicht mit den Fingern berühren!

2. Der Strahler kann in eine Infrarot- oder Saunakabine durch einen **Wandausschnitt** in der Wand (siehe Abb. 3 + Abb. 5) oder in der Ecke (Abb. 6) montiert werden.

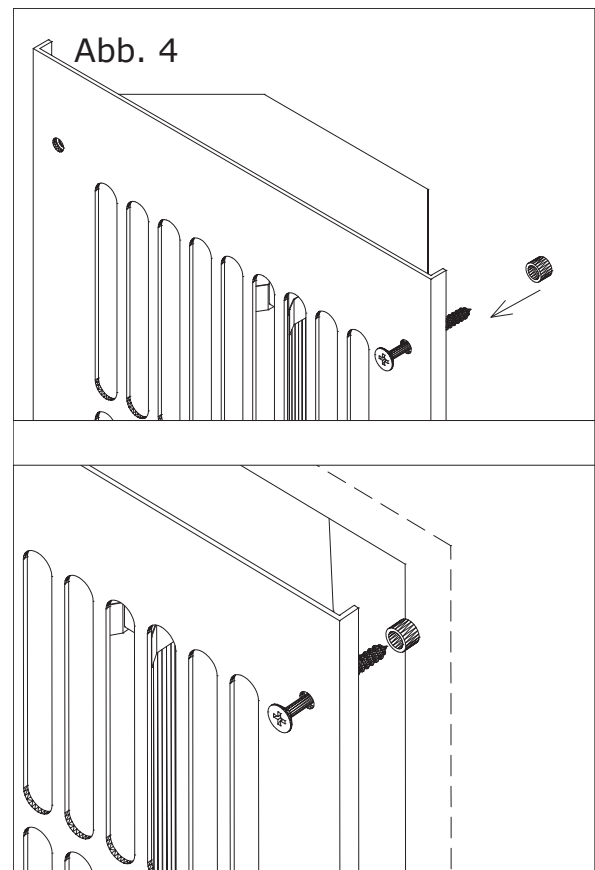
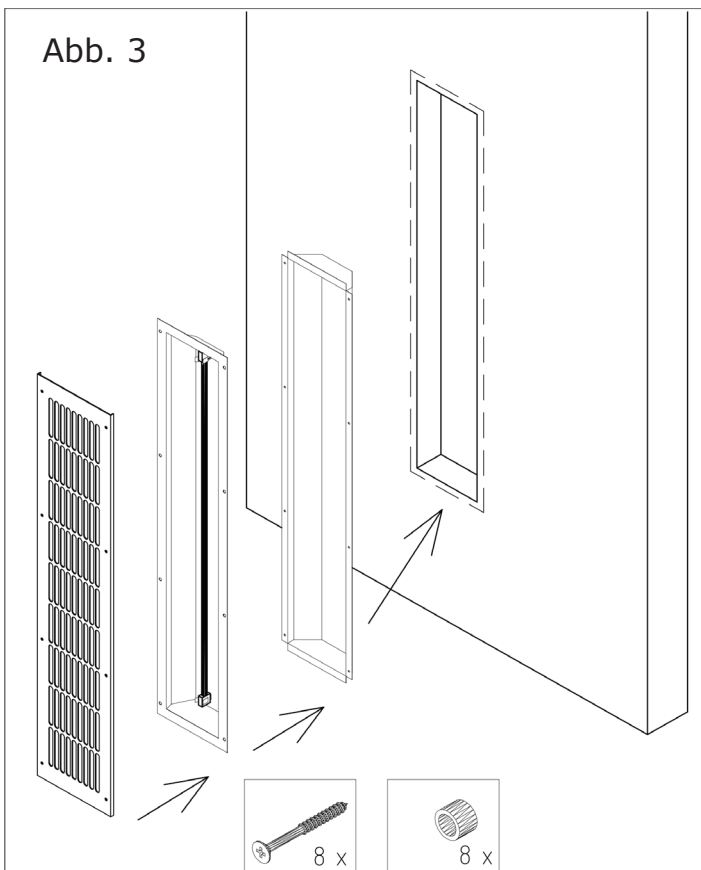
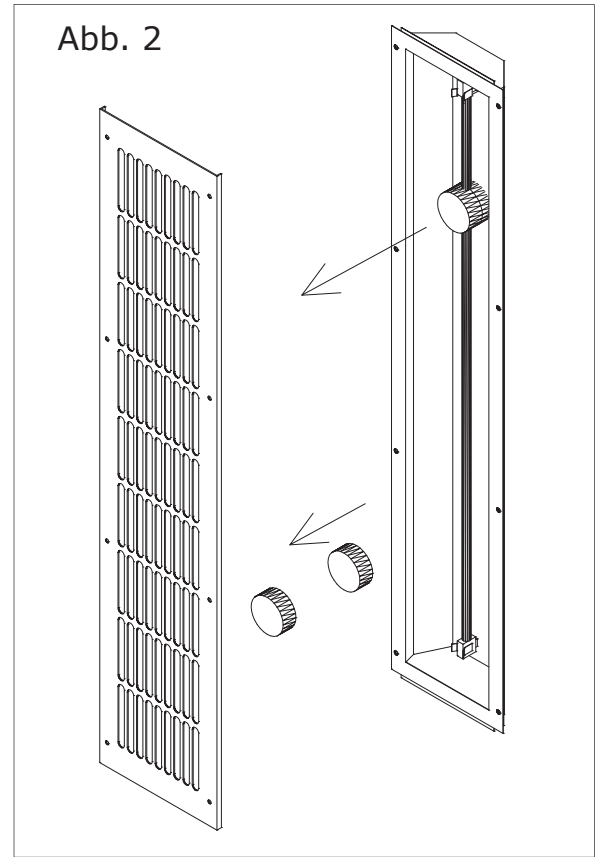
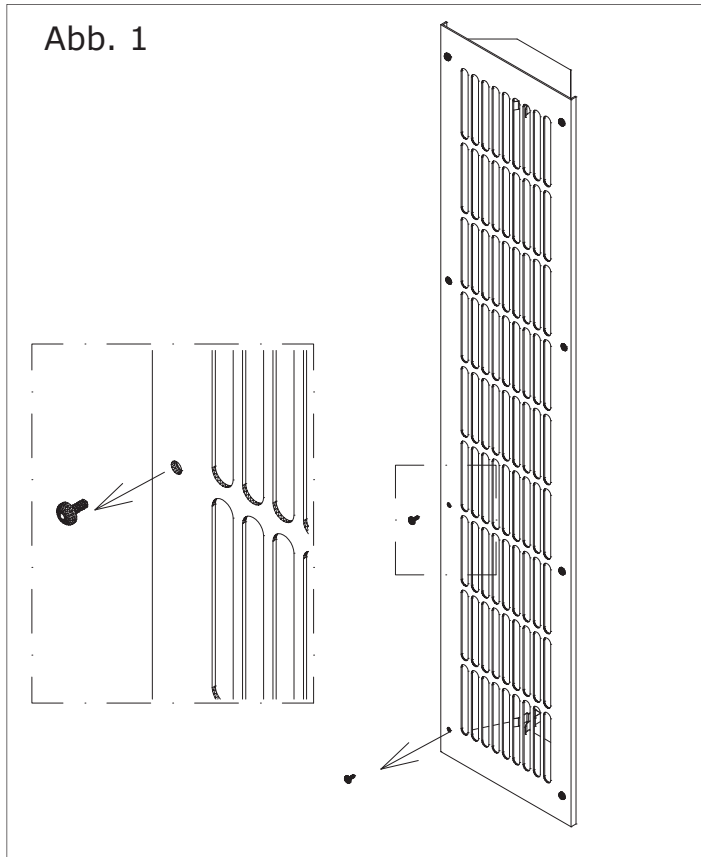

DE

Abb. 5 - gerader Einbau



Abb. 6 - ECKEINBAU



DE

EINBAUMÖGLICHKEITEN:

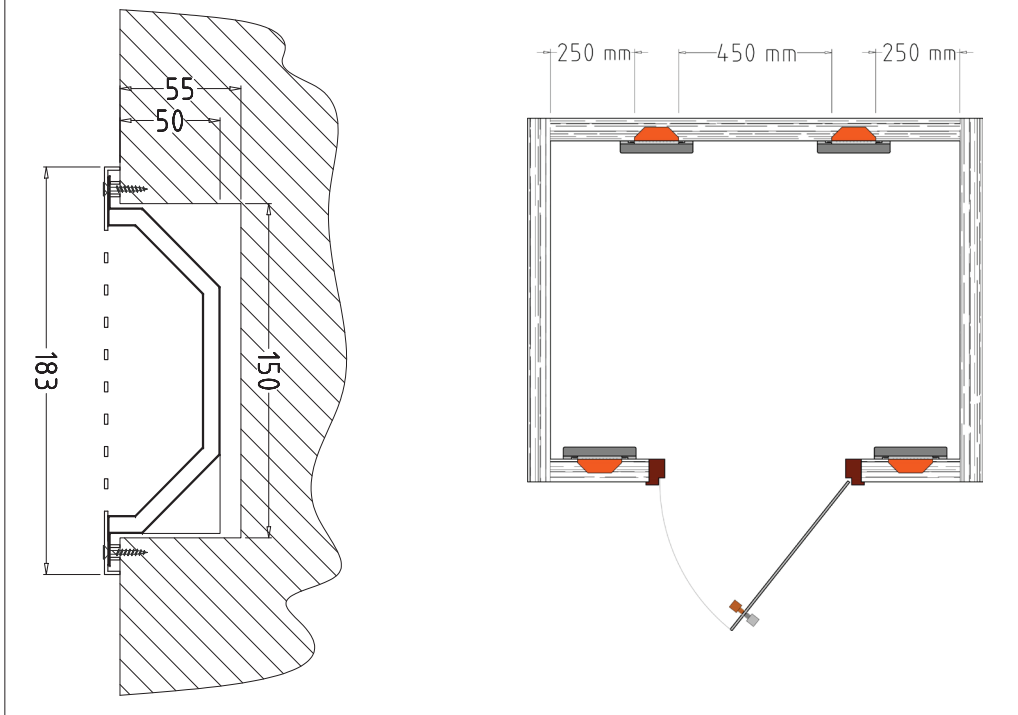
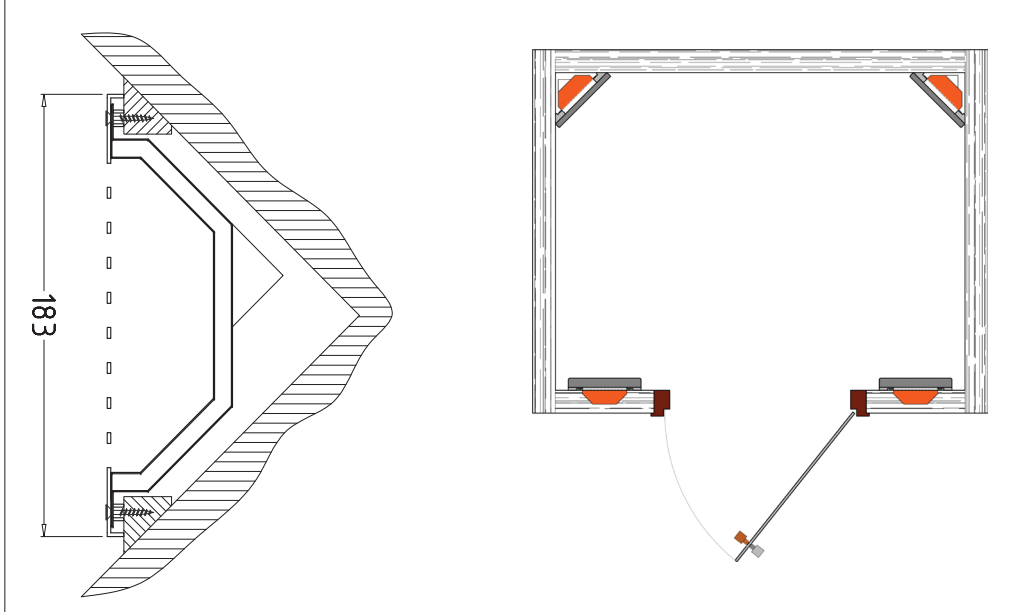

Mindestabstände:

Bei dem Einbau müssen die Abstände, wie in den nachfolgenden Skizzen angeführt, eingehalten werden.

Einbau senkrecht:

- Der Mindestabstand von der Strahleroberkante zur Kabinendecke muss mindestens 7 cm betragen (siehe Abb. 8).
- Von der Strahlerunterkante zur Sitzbank muss ein Abstand von mindestens 5 cm eingehalten werden (siehe Abb. 7).

Einbau waagrecht:

- Der Abstand zum Boden muss mindestens 8 cm betragen.
- Der Abstand zur Sitzbank muss mindestens 10 cm sein (siehe Abb. 7).
- Der waagrechte Mindestabstand zwischen Strahler und allen brennbaren Teilen (z.B.: Holzschutzgitter oder Rückenlehne) muss mind. 4 cm betragen (siehe Abb. 7).

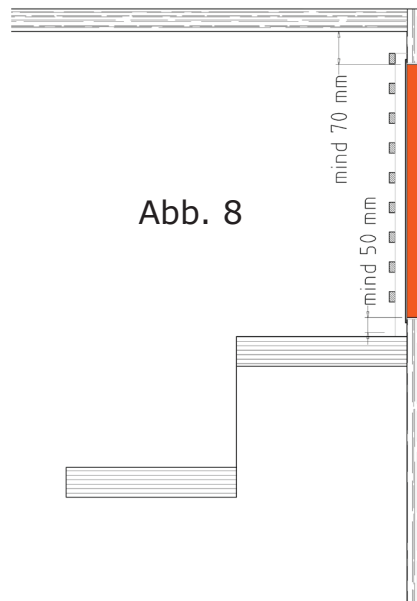
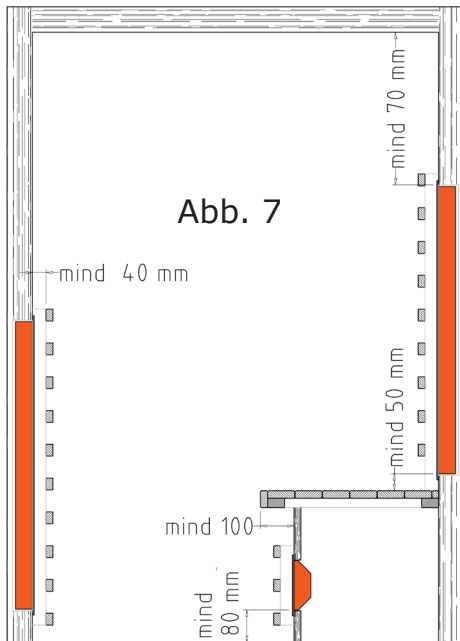

ELEKTRISCHER ANSCHLUSS:

Der Strahler ist werksseitig mit einer temperaturbeständigen Silikon-Anschlussleitung (SIHF-3G1,5) mit Steckverbinder versehen und darf nur mit einem geeigneten Steuergerät betrieben werden. Das Steuergerät muß außerhalb der Kabine positioniert werden.

DE



Achtung: Beachten Sie die Hinweise und Warnhinweise.

